

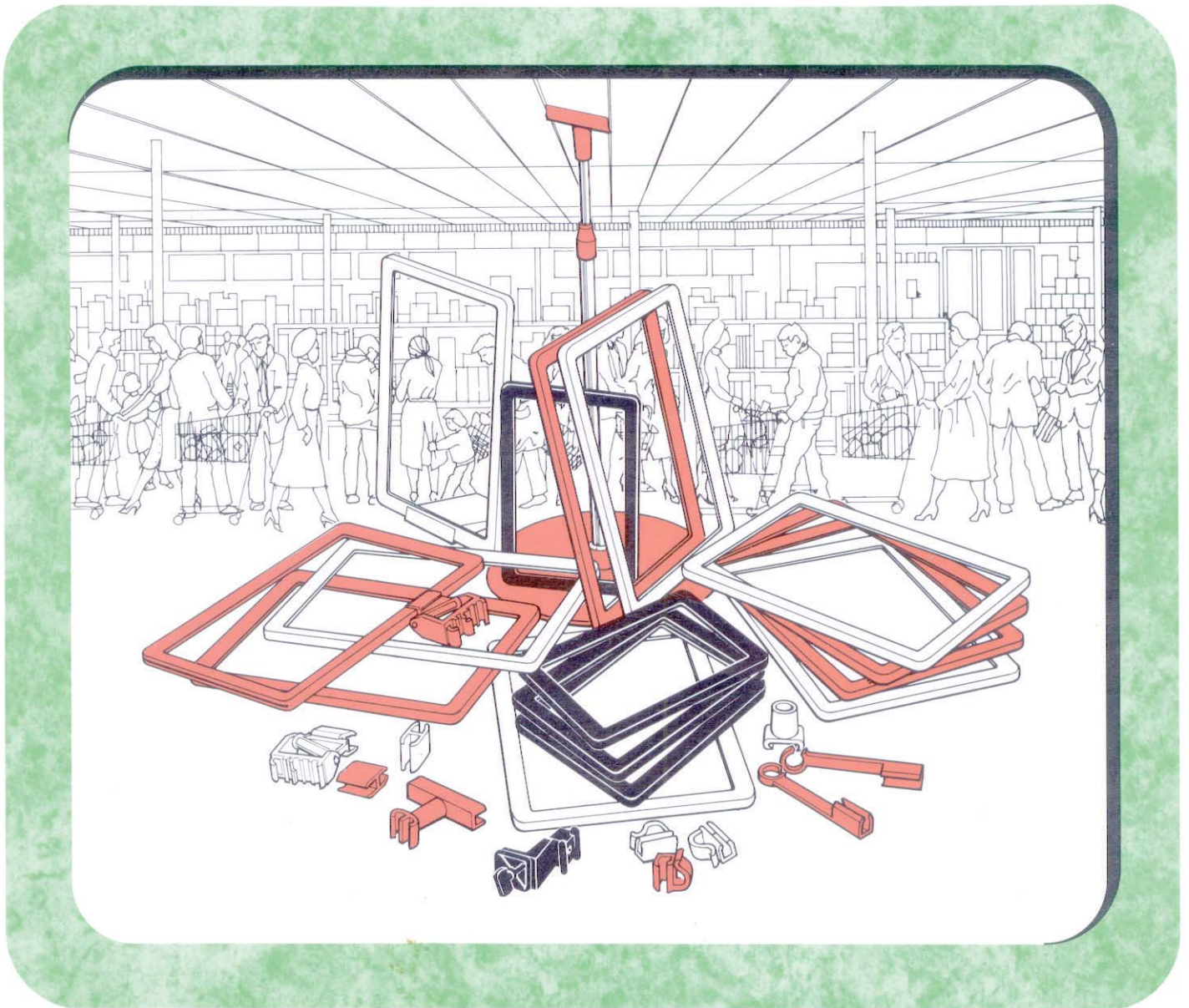

Monipuolinen kehysjärjestelmä myymälämainontaan



Market Design Trade House Oy
Katajanokanlaituri 5 L 10
00160 HELSINKI

M A R K E T
D E S I G N

Puh. 0208 304 000
Fax 09-7289 1150
display@marketdesign.fi
www.marketdesign.fi

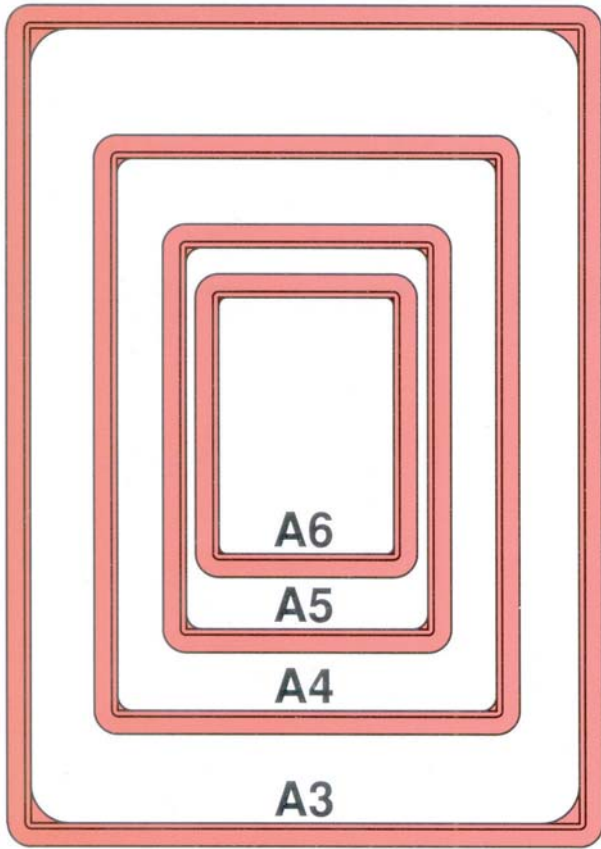

Kehysjärjestelmä soveltuu kaikenlaiseen myymälämainontaan. Kehykset ja niiden monipuoliset kiinnikkeet antavat sanomallesi siistin ja selkeän ulkoasun. Monipuolisten kiinnikkeiden avulla saat kehykset liitettyä helposti kaikkiin kalusteratkaisuihin ilman työkaluja.

Voit valita eri kehyskokoja ja -värejä. Erilaisia kiinnikevaihtoehtoja on yli 250, joko vakiona tai yhdistelminä.

31600	A6:	105 x 148 mm
31500	A5:	148 x 210 mm
31400	A4:	210 x 297 mm
31300	A3:	297 x 420 mm

32206 KÄÄNTÖJALKA
Soveltuu kalteviin tasoihin.

32005 TELESKOOPPIJALKA
Jalan korkeus säädettävissä
300-500 mm:n välillä.

32004 KEHYSJALKA
Korkeus 300 mm.

32006 LAVAJALKA
Jalustan voi laittaa joko lavan alle tai
lavatuotteiden väliin. Korkeus säädettävissä
700-1000 mm:n välillä.

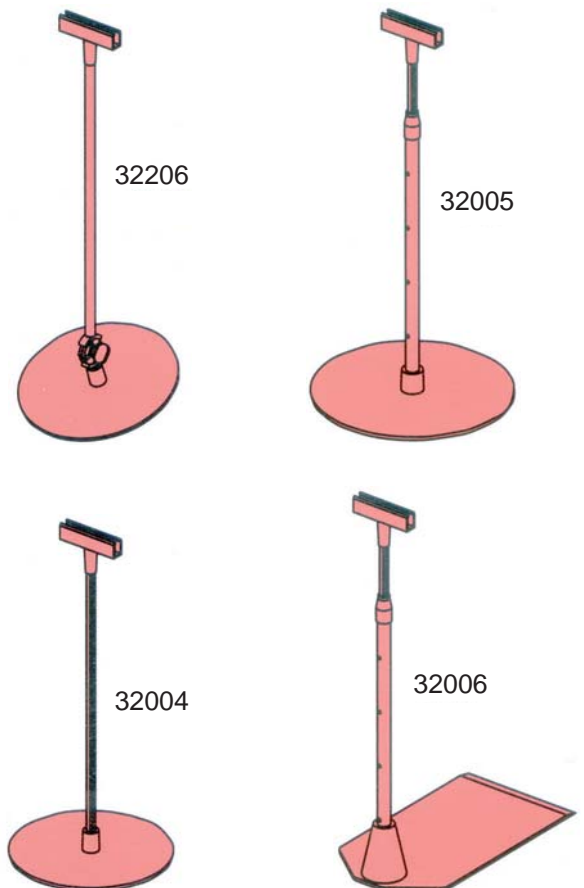

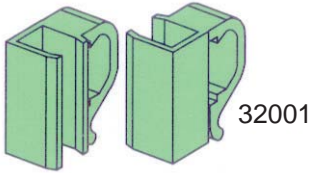

32001

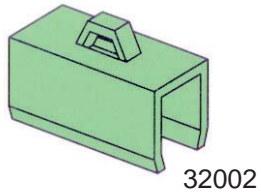

32002

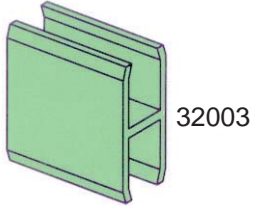

32003

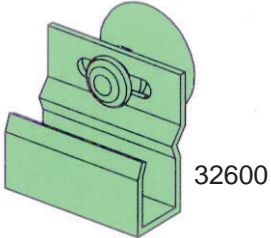

32600

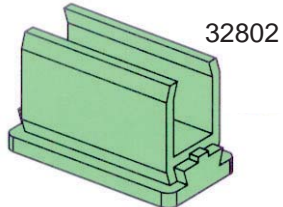

32802

32001 REUNAKIINNIKEPARI
Reunakiinnikkeillä kehys kiinnitetään esim. metallilankakoreihin, ostosvau-nuihin tai tuotelaatikoihin.

32002 RIPUSTUSKIINNIKEPARI
Kehyksen ripustamiseen.

32003 KEHYSLIITINPARI
Kehysliittimellä voidaan liittää toisiinsa useita kehyksiä.

32600 IMUKUPPIKIINNIKEPARI
Imukuppikiinnikkeellä voi kehysen kiinnittää esim. ikkunaan.

32802 TARRAKIINNIKEPARI
Tarrakiinnike soveltuu kaikenlaisille tasaisille pinoille. Kehyksen voi laittaa joko pystysuoraan tai vaakasuoraan.

32207 LAATIKKOKIINNIKE
Kiinnitetään laatikon reunaan.

32208 KAKSOISLANKAKIINNIKE
Painetaan suoraan kaksoismetallilankaan.



32207

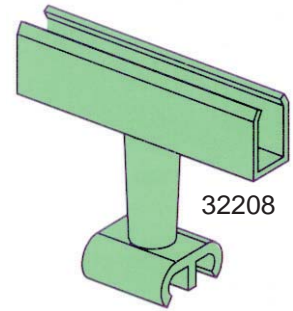

32208



32300



32301

32301 INFOTELINE, PÖYTÄMALLI
Infotelineessä on 20 kpl A6, A5 tai A4 kehystä.

32300 INFOTELINE, LATTIAMALLI
Infotelineeseen voi laittaa 20, 40 tai 60 kehystä.

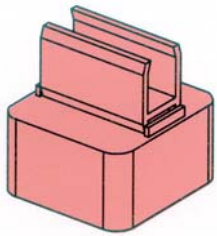

32204

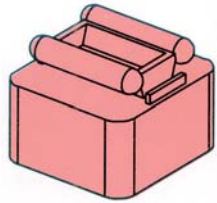

32803

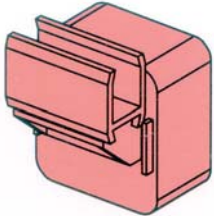

32804

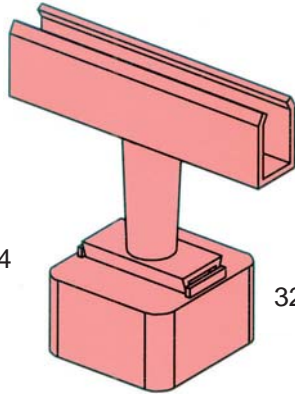

32604

32204 MAGNEETTIKIINNIKE CLIP
Metalliin tiukasti kiinnittyvä magneetti.
Kiinnitetään esim. hyllykalusteen runkoon.

32803 MAGNEETTIKIINNIKE UNIVERSAL
Käytetään kääntyvän lankahyllykiinnikkeen
kanssa.

32804 MAGNEETTIKIINNIKE VERTICAL
Kiinnitetään esim. myymäläkalusteen
taustalevyyn tai runkoon.

32604 MAGNEETTIKIINNIKE STEM
Kiinnikettä voi jatkaa jatkopaloilla tai
käyttää 90° kulmakiinnikkeen kanssa.

32801 JULISTEPIDIKE
Pidikkeeseen mahtuu kolme kehystä.

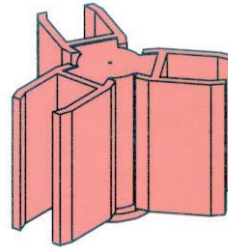

32801

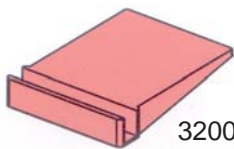

32007

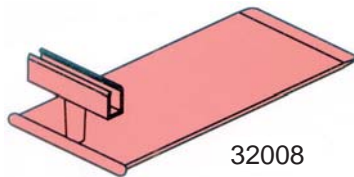

32008

32007 PÖYTÄTUKI
Pöytään, vitriiniin ja mihin tahansa tasaiseen
alustaan soveltuva kiinnike.

32008 HYLLYTUKI
Hyllytuen jalka laitetaan hyllylle tuotteiden alle
tai lavalla olevien tuotteiden väliin. 90° kulma-
kiinnikettä ja jatkopaloja voi käyttää hyllytuen
kanssa.

32104 YLEISKIINNIKE
Ruuvataan hyllyyn tai muuhun
vastaavaan levyyn.

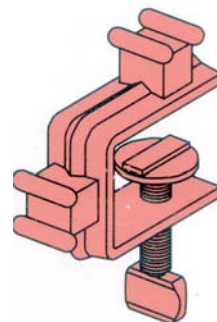

32104

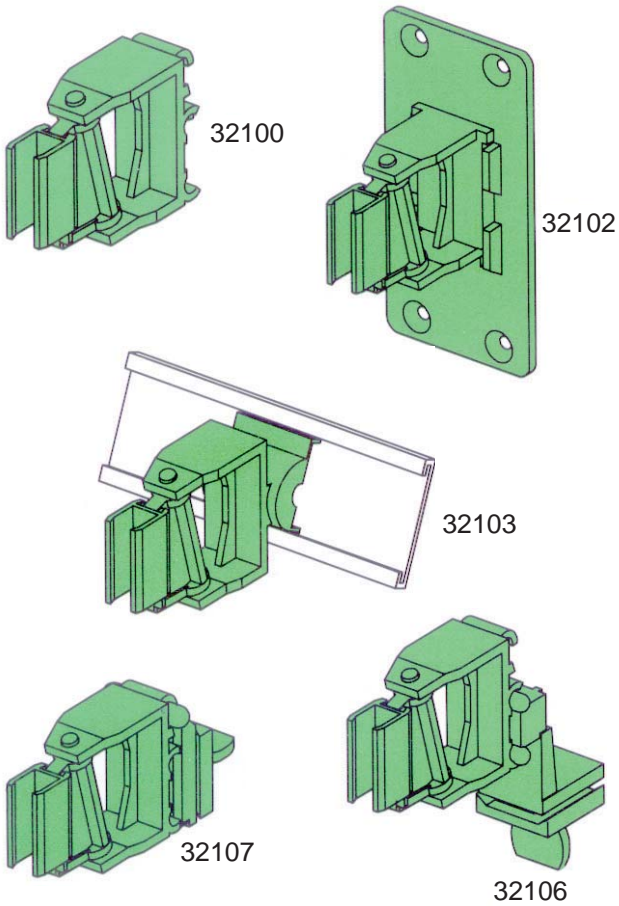

32100 KÄÄNTYVÄ LANKAHYLLYKIINNIKE
Kehys palautuu takaisin mekanismin avulla.

32102 SEINÄKIINNIKE
Teippi- tai ruuvi kiinnitys.

32103 HINTALISTAKIINNIKE
Kiinnitetään hintalistoihin.

32106 LANKAHYLLYKIINNIKE
Hyllyjen etureunaan ruuvattava kiinnike.

32107 LANKAHYLLYKIINNIKE
Hyllytasoon ruuvattava kiinnike.

32400 RIPUSTUSTANKO
500 mm tai lyhyempi.

32402 TANGON PÄÄTYTULPPA
Kiinnitetään ripustustangon pätyihin.

32403 PIENI KULMAPALA
Ripustustangot kiinnitetään neliön muotoon.

32404 SUURI KULMAPALA
Lista liitetään kehyksen malliseksi.

32407 RIPUSTUSTANGON KEHYSLIITINPARI
Kehys ripustetaan tangosta.

32000 90° RIPUSTUSKIINNIKE
Kaksi kehystä ripustetaan 90° kulmaan.

32409 KEHYSRIPUSTUSKIINNIKEPARI
Kehys ripustetaan 16 mm putkesta roikkumaan.

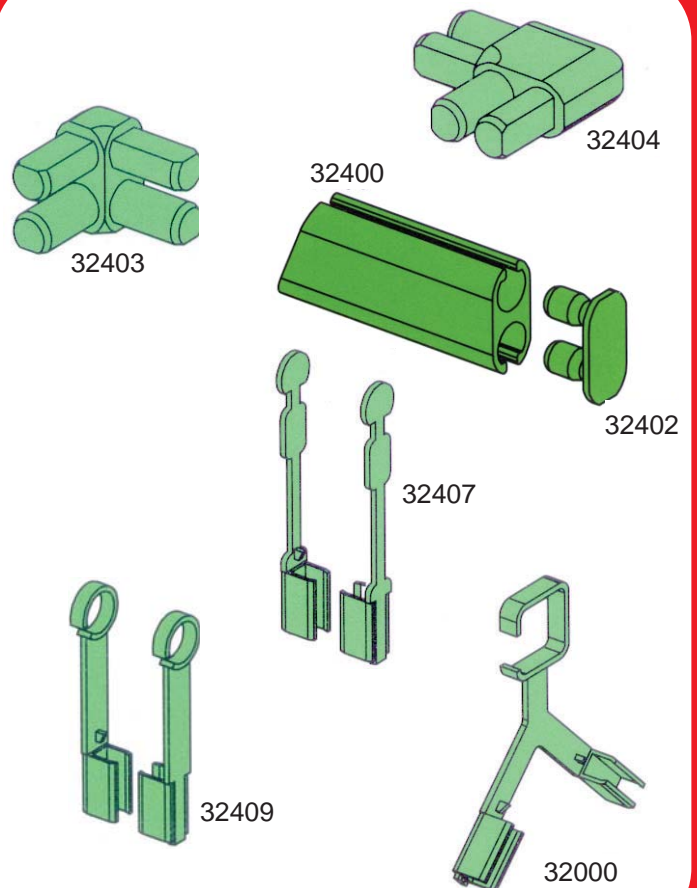



LICHT-kehysjärjestelmän värivalikoima:

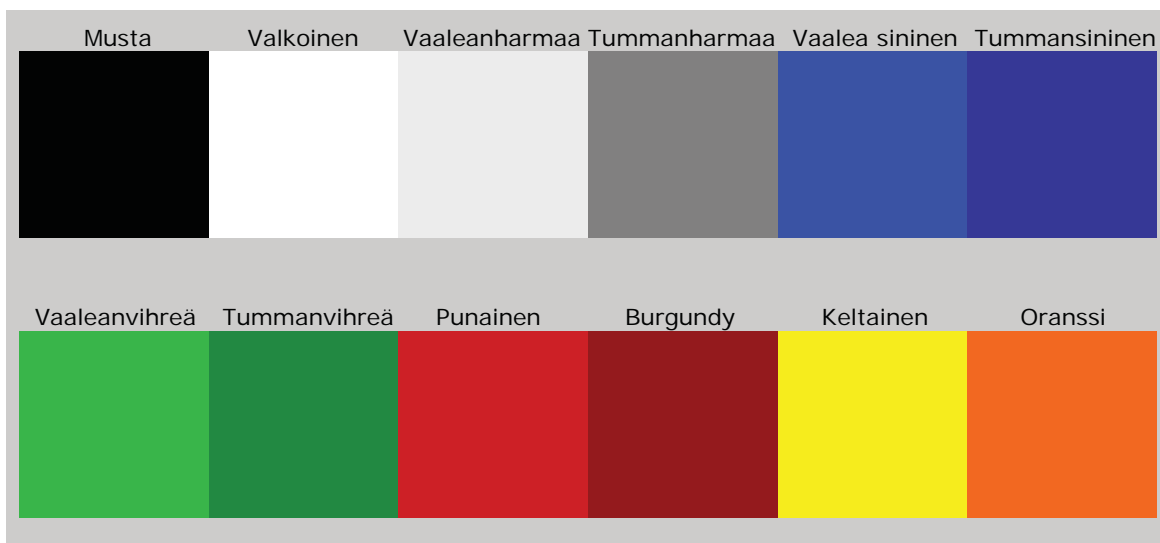

Market Design Trade House Oy

Katajanokanlaituri 5 L 10

00160 HELSINKI

Puh. 0208 304 000

Fax 09-7289 1150

display@marketdesign.fi

www.marketdesign.fi